

ИНСТРУКЦИЯ ПО УХОДУ ЗА МЕБЕЛЬЮ И ПРАВИЛА ЭКСПЛУАТАЦИИ

1. Изделия мебели должны храниться в крытых помещениях при температуре не ниже +2°C и относительной влажности воздуха от 45% до 70%.
2. Мебель рекомендуется эксплуатировать в проветриваемых, сухих помещениях, имеющих отопление и вентиляцию с температурой воздуха не ниже 10° С и не выше +40° С, относительной влажности 65-85%.
3. Использование мебельной продукции, должно осуществляться по назначению изделия мебели, указанному в маркировке.
4. При эксплуатации мебельной продукции необходимо исключить попадание воды и иных жидкостей на элементы изделий мебели, соприкасающихся с полом. При монтаже моек, раковин в изделиях мебели для кухонь должна быть предусмотрена их гидроизоляция в местах контакта с поверхностью корпуса изделия мебели.
5. При установке изделий мебели в непосредственной близости от нагревательных и отопительных приборов их поверхности во время эксплуатации должны быть защищены от нагрева. Температура нагрева элементов мебели не должна превышать +40 °С.
6. В мебели, имеющей крепление болтами, винтами, шурупами, при ослаблении соединений необходимо периодически подвёртывать их.
7. Мебель, транспортируемую в условиях минусовой температуры, при установке в помещении следует немедленно протереть чистой, сухой и мягкой тканью как снаружи, так и внутри.
8. Мебель должна быть защищена от прямого попадания солнечных лучей, не должна размещаться вблизи отопительных приборов, сырых и холодных стен.
9. Поверхности деталей мебели оберегать от попадания влаги, щелочей, ацетона, спирта и т.д., а также от механических повреждений.
10. На поверхность мебели не следует ставить горячие предметы.
11. Удалять пыль с поверхности, облицованной специальными мебельными пленками, следует сухой мягкой тканью.

УСЛОВИЯ ТРАНСПОРТИРОВАНИЯ

1. Мебель транспортируют всеми видами транспорта в крытых транспортных средствах, а также в контейнерах.
2. При транспортировании изделий в местах соприкосновения их друг с другом, с кузовом транспортных средств и увязочными материалами должны быть мягкие прокладки, предохраняющие от механических повреждений.
3. При транспортировании изделий дверки и ящики должны быть зафиксированы в закрытом положении, исключающем их открывание или выдвигание.
4. Погрузочно-разгрузочные работы при транспортировании мебельных пакетов должны осуществляться так, чтобы в результате данных работ мебельные пакеты не получили механических повреждений.
5. Допускается перевозка мебели транспортом заказчика. В данном случае предприятие за сохранность изделия в период транспортирования ответственности не несет.

ГАРАНТИЙНЫЙ ТАЛОН

- Изготовитель гарантирует соответствие мебели требованиям ТР ТС 025/2012, ГОСТ 16371-2014 «Мебель. Общие технические условия» при соблюдении условий транспортирования, хранения, сборки, эксплуатации.
- В течение действия гарантийного срока изготовитель рассматривает претензии потребителей по качеству мебели.

Условия гарантии

- При возникновении претензий по комплектности фурнитуры претензии принимаются с предъявлением инструкции по сборке с гарантийным талоном (или копии), претензии по качеству деталей – с этикеткой от упаковки пакета деталей. При обнаружении брака внутри неповрежденной упаковки, необходимо сохранить оригинальную упаковку и не собирать бракованное изделие.
- Все гарантийные работы производятся только при предъявлении настоящего гарантийного талона.
- Гарантийный срок эксплуатации изделий мебели 12 месяцев со дня продажи мебели через торговую сеть.

Гарантийное обслуживание не производится:

- По дефектам, появившимся из-за несоблюдения потребителями условий транспортирования, сборки, эксплуатации и рекомендаций по уходу за мебелью.

СВИДЕТЕЛЬСТВО О ПРИЕМКЕ. Партия №

Мебель соответствует ТР ТС 025/2012, ГОСТ 16371-2014 и признана годной к эксплуатации.

Дата выпуска изделия \_\_\_\_\_

Дата реализации \_\_\_\_\_  
(печать магазина)

Вид доставки \_\_\_\_\_

С условиями гарантийного обслуживания ознакомлен \_\_\_\_\_

Талон сохранять до истечения гарантийного срока. (подпись покупателя)

Срок службы изделия 5 лет.

Претензии направляются по адресу:

Россия, 425000, р.Марий Эл, г.Волжск, ул. Горная, д.1, тел. 8 (83631) 4-55-05



отрезать и приклеить

<p><b>ФАНТ</b> <b>МЕБЕЛЬ</b> ИП Феоктистов А.А. Россия, Республика Марий Эл г.Волжск, ул.Горная, д.1 www.fant-mebel.ru</p>	<p>Мебель для спальни серии <b>ОЛЬГА – 13</b> <b>ШКАФ-КУПЕ 3-дверный</b></p>	<p><b>EAC</b></p>
	<p>Индекс Н15-04/13-1Пр.НМФ НМФ.0004.01.13.01.00 Соответствует ТР ТС 025/2012, ГОСТ 16371-2014 ЕАЭС № RU Д-РУ.ПЦ01.В.19406</p>	

Дата выпуска \_\_\_\_\_ г.  
Гарантийный срок 12 мес.  
Срок службы 5 лет.

ИП Феоктистов А.А.

**ФАНТ**  
**МЕБЕЛЬ**

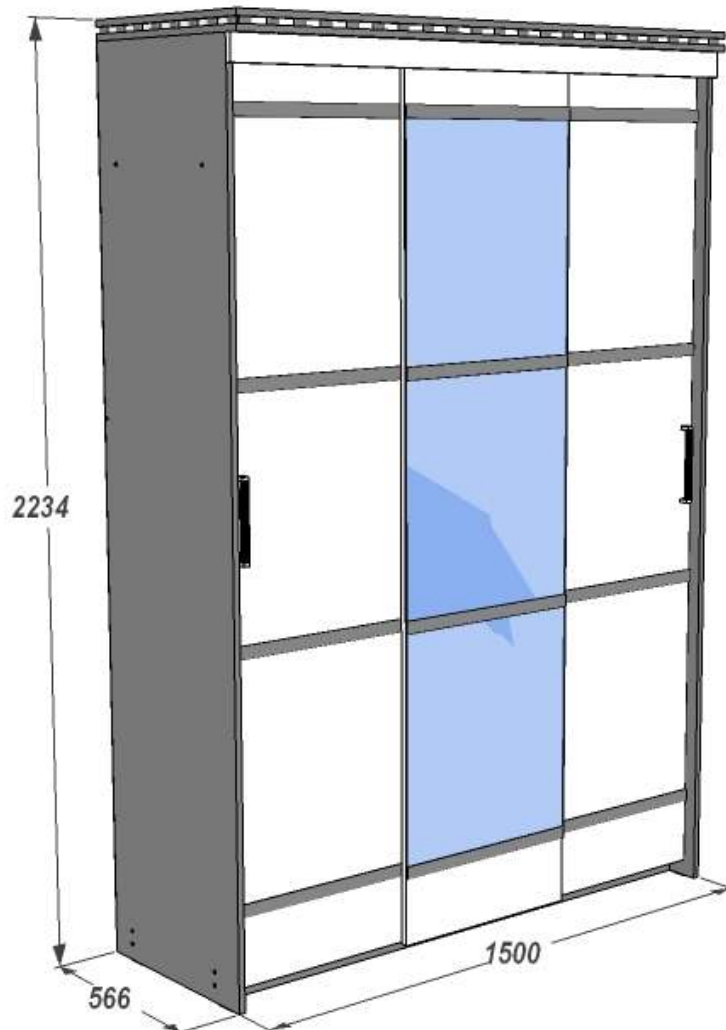

Мебель для спальни «Ольга 13»  
**ШКАФ-КУПЕ 3-дверный**  
Инд. Н15-04/13-1. Пр. НМФ.0004.01.13.01.00  
Паспорт изделия  
Инструкция по сборке и эксплуатации мебели

# ИНСТРУКЦИЯ ПО СБОРКЕ

Шкафа-купе 1.5 м серии “Ольга 13”













УВАЖАЕМЫЙ ПОКУПАТЕЛЬ!

Инструкция даст Вам необходимые рекомендации по сборке, порядка которых просим Вас придерживаться.

## ПЕРЕЧЕНЬ ДЕТАЛЕЙ

Сбор.поз.	Наименование	Мат-л	Размер, мм.	К-во, шт.	Пакет №
3	Средник	ЛДСП	2104*460*48	1	1
7, 8	Бок	ЛДСП	2184*522*16	1+1	
15	Задняя стенка	ЛДВП	2132*482*4	1	
16	Задняя стенка	ЛДВП	2132*505*4	2	
1п	Профиль соединительный	Пластик	2103	1	
1	Колпак в сборе	Сборн.	1500*562*48	1	
4	Полка стационарная	ЛДСП	990*460*16	1	2
5	Полка стационарная	ЛДСП	460*460*16	1	
6	Дно	ЛДСП	1466*460*16	1	
9	Цоколь	ЛДСП	64*1466*16	2	
10	Планка	ЛДСП	990*64*16	1	
11	Полка вкладная	ЛДСП	460*460*16	3	
2	Планка	ЛДСП цв	64*1500*16	1	
1ш	Штанга	п/м	988	1	
1х	Ходовой профиль	Оц. сталь	1434	1	
1н	Направляющий профиль	Пластик	1460	1	
12, 13, 14	Дверь	Сборн.	2104*510*22	1+1+1	
17	Зеркало	Стекл.	570*510*4	3	4

## ФУРНИТУРА (пакет 5)\*

№ п/п	Обозначение	Наименование	Ед.изм.	Кол-во
1		Гвозди	шт.	104
2		Евровинт	шт.	22
3		Евроключ	шт.	1
4		Заглушка	шт.	13
5		Подпятник	шт.	4
6		Полкодержатель	шт.	12
7		Ролики	компл.	1
8		Ручка 192мм	шт.	2
9		Скотч 2х сторонний	п.м.	1,744
10		Стяжка эксцентриковая	шт.	8
11		Штангодержатель	шт.	2
12		Шуруп 4*16 (штанга, ролики, напр. профиль)	шт.	20
13		Шуруп 4*30 (ходовой профиль)	шт.	5
14		Инструкция/Вкладыш	шт.	1/1

\*- предприятие оставляет за собой право на замену фурнитуры и метизов, не влияющих на изменение конструкции и качества изделия.

## ОБРАТИТЕ ВНИМАНИЕ!

**Окончательно стягивать фурнитуру на изделии только после полной сборки всех деталей.**

Перед сборкой внимательно ознакомьтесь с данной инструкцией, проверьте комплектность фурнитуры и разберите ее по назначению. Упаковку и подкладочный материал можно использовать в качестве подстилочного материала.

Необходимый инструмент и материал для сборки изделия: молоток, крестообразная отвертка, рулетка.

Для удобства и безопасности сборку должны осуществлять не менее двух человек.

Качество мебели зависит от качества сборки. Рекомендуем доверить сборку специалистам.

1. На бока (поз. 7,8) установите на гвозди подпятники.
2. На бок (поз.8) и средник (поз.3) установите полкодержатели.
3. На чистую ровную поверхность установите кромочным материалом вверх средник (поз.3) и поочередно закрепите на евро-винты при помощи ключа шестигранного стационарные полки (поз.4,5), дно (поз.6), планку (поз.10), бока(поз.7,8).
4. На крышку (поз. 1) с внутренней стороны закрепите ходовой профиль на шурупы 4\*30 (рис. 2).
5. На дно (поз.6) с нижней стороны установите направляющий профиль на шурупы 4\*16 (рис.3).
6. Заверните шток стяжки эксцентриковой в монтажные отверстия колпака (поз. 1). Установите колпак (поз. 1) на бока (поз.7,8), закрепите эксцентриком.
7. Переверните корпус кромочным материалом вниз.
8. Выровняв бока (поз.7,8) и проверив диагональ с помощью рулетки, установите заднюю стенку (поз.15,16(2)), закрепив её гвоздями при помощи молотка, стенки (поз.16) предварительно соедините профилем (поз.1п).
9. Аккуратно установите шкаф на место эксплуатации.
10. Закрепите штангодержатели на шурупы 4\*16. Установите полки (поз.11) на полкодержатели. Вставьте штангу.
11. Уложите двери на ровную жесткую поверхность и при помощи молотка вбейте в отверстия пластиковые муфты.
12. На двери (поз.12,13,14) установите ролики на винты М6 (рис. 2) и уголки с ползунком на шуруп 4\*16 (рис. 3).
13. На зеркало наклейте двухсторонний скотч согласно инструкции и установите на двери (поз.12,13,14).
14. Установите двери (поз.12,13,14).
15. Видимые шляпки евровинтов закройте заглушками.

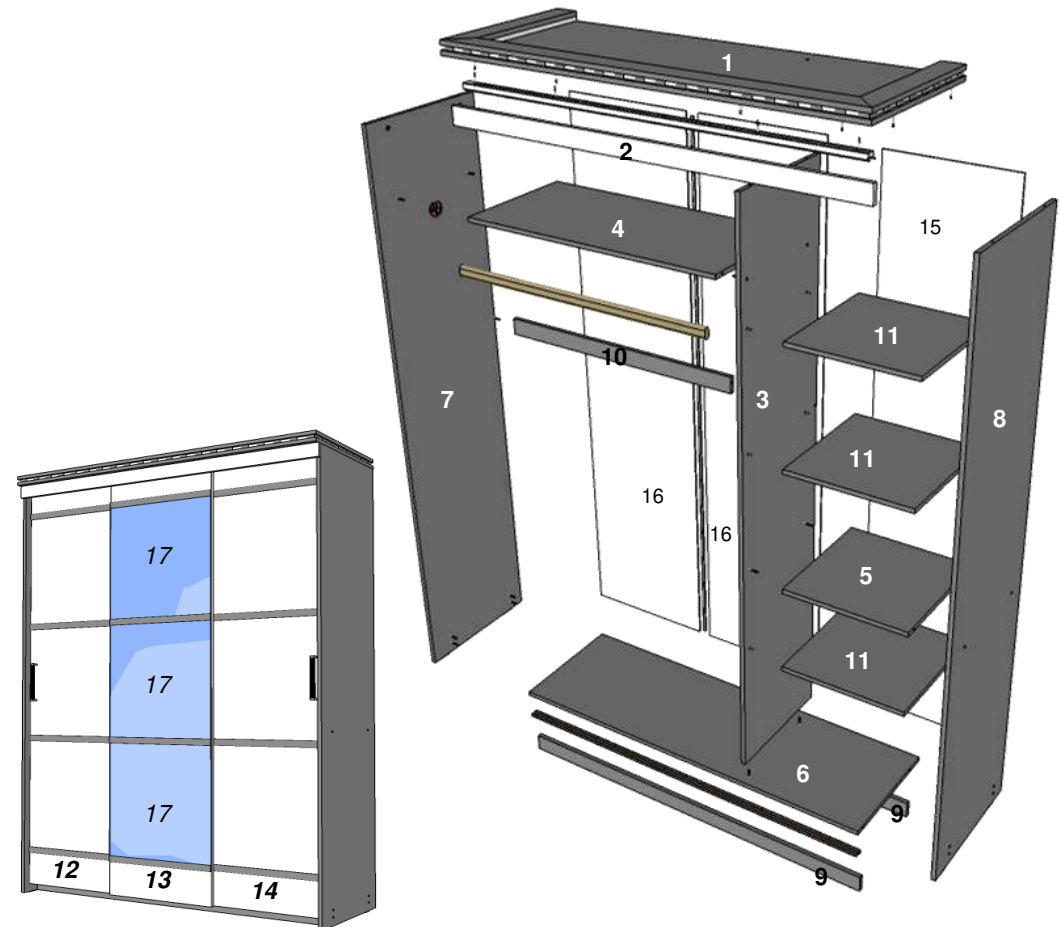



рис.3

рис. 4

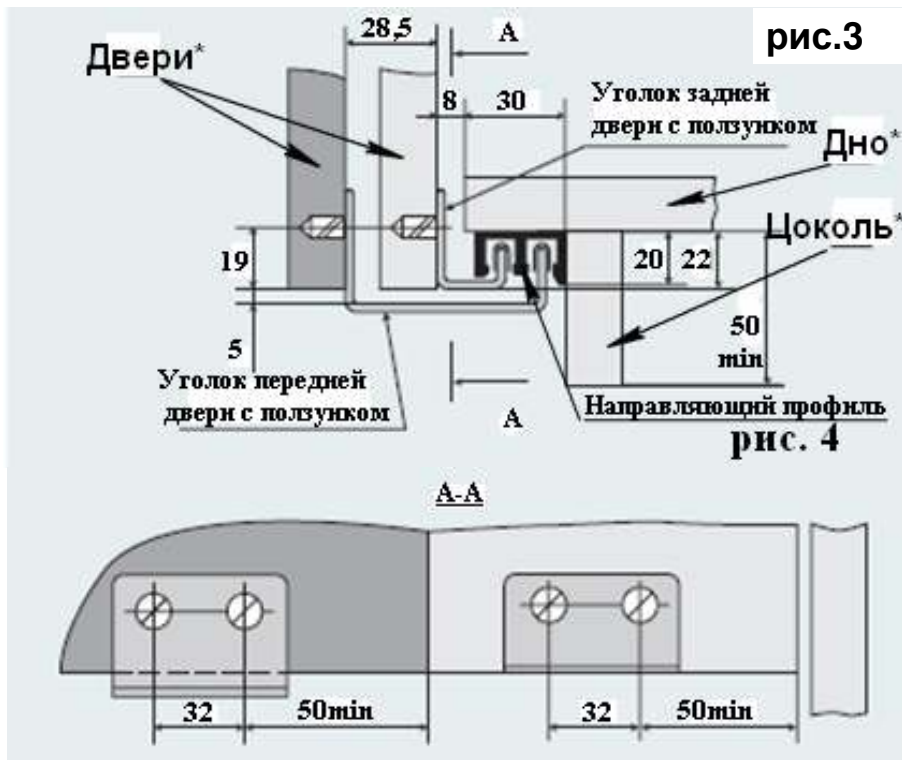

рис.3

рис. 4

\* - позицию детали на схеме сборки смотри в таблице:

№	Наименование детали	№ позиции на схеме сборки для изделия:
		Ольга 13
1	Бока	7, 8
2	Крышка	1
3	Цоколь	9
4	Планка	2
5	Дно	6
6	Дверь	12,13,14

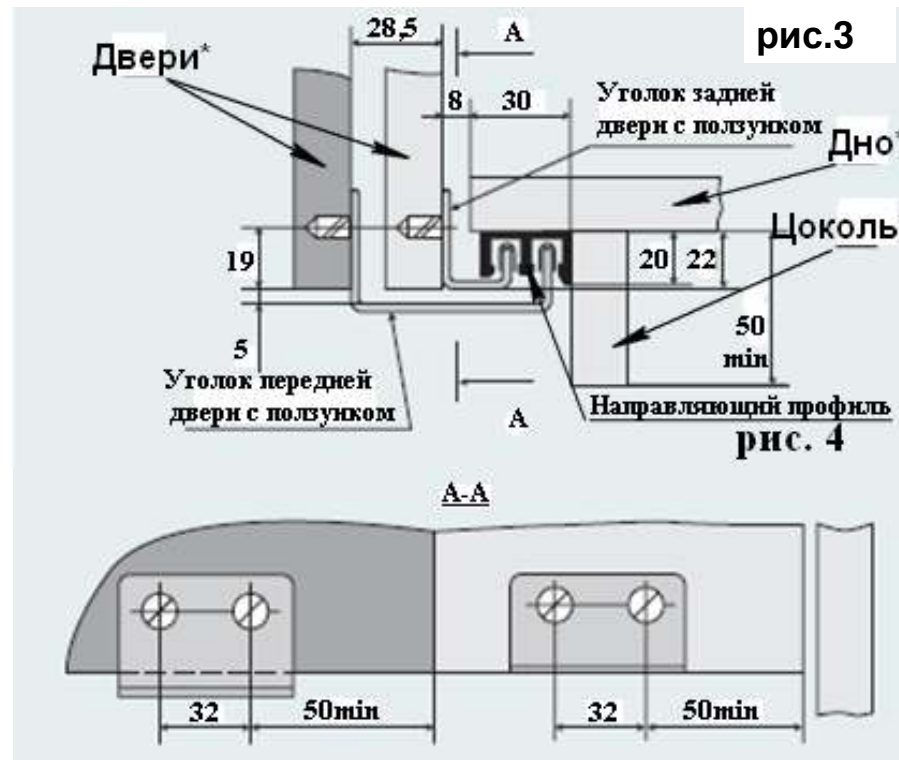
**ВНИМАНИЕ!**

Перед началом установки зеркал, ВНИМАТЕЛЬНО изучите технологию монтажа зеркал:

1. При протирке зеркала не применять ацетон и растворитель, использовать только спиртосодержащие вещества
2. Положите зеркало на пол (ровную поверхность) зеркальной стороной вниз
3. Возьмите рулон клеевой ленты и отрезая ножницами кусочки по 30, 40 мм, наклейте равномерно по всей площади зеркала с тем, чтобы обеспечить хорошую вентиляцию обратной стороны зеркала. Желательно, чтобы количество полос ленты на верхней части зеркала было в два раза больше, чем на нижней (смотри рисунок).
4. Расход клеевой ленты должен составлять:
  - на 1м<sup>2</sup> зеркала – 2 п.м. скотча

**ВНИМАТЕЛЬНО СЛЕДИТЕ ЗА ЭТИМ**

1. Защитный слой с ленты следует удалять непосредственно перед креплением зеркала.
2. Размещать зеркало на поверхности следует как можно более точно – после крепления зеркала изменить его расположение невозможно.
3. Сразу после приклеивания необходимо сильно прижать зеркало к поверхности на 15-20 сек.
4. Наклеенному зеркалу дать отлежаться в горизонтальном положении в течение 8-10 часов.
5. Монтаж зеркал следует проводить в помещении с t окружающей среды не ниже +10С.

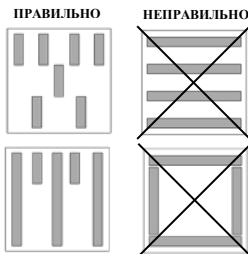

Предприятие-изготовитель не несет ответственность за правильность установки зеркал, их замену и т.д. вследствие неправильного монтажа и эксплуатации.

• - позицию детали на схеме сборки смотри в таблице:

№	Наименование детали	№ позиции на схеме сборки для изделия:
		Ольга 13
1	Бока	7, 8
2	Крышка	1
3	Цоколь	9
4	Планка	2
5	Дно	6
6	Дверь	12,13,14

**ВНИМАНИЕ!**

Перед началом установки зеркал, ВНИМАТЕЛЬНО изучите технологию монтажа зеркал:

5. При протирке зеркала не применять ацетон и растворитель, использовать только спиртосодержащие вещества
6. Положите зеркало на пол (ровную поверхность) зеркальной стороной вниз
7. Возьмите рулон клеевой ленты и отрезая ножницами кусочки по 30, 40 мм, наклейте равномерно по всей площади зеркала с тем, чтобы обеспечить хорошую вентиляцию обратной стороны зеркала. Желательно, чтобы количество полос ленты на верхней части зеркала было в два раза больше, чем на нижней (смотри рисунок).
8. Расход клеевой ленты должен составлять:
  - на 1м<sup>2</sup> зеркала – 2 п.м. скотча

**ВНИМАТЕЛЬНО СЛЕДИТЕ ЗА ЭТИМ**

6. Защитный слой с ленты следует удалять непосредственно перед креплением зеркала.
7. Размещать зеркало на поверхности следует как можно более точно – после крепления зеркала изменить его расположение невозможно.
8. Сразу после приклеивания необходимо сильно прижать зеркало к поверхности на 15-20 сек.
9. Наклеенному зеркалу дать отлежаться в горизонтальном положении в течение 8-10 часов.
10. Монтаж зеркал следует проводить в помещении с t окружающей среды не ниже +10С.

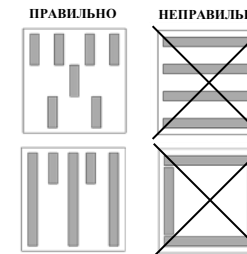

Предприятие-изготовитель не несет ответственность за правильность установки зеркал, их замену и т.д. вследствие неправильного монтажа и эксплуатации.

