

ООО "Глазовская мебельная фабрика"
Удмуртская Республика, г. Глазов
ул. Сибирская, 42

Модульная серия корпусной мебели "Sherlock"

Унифицированная инструкция по сборке на изделия

Sherlock 41.2 (спальня) Кровать с подъемным механизмом (1800)

Sherlock 42.2 (спальня) Кровать с подъемным механизмом (1600)

Sherlock 43.2 (спальня) Кровать с подъемным механизмом (1400)

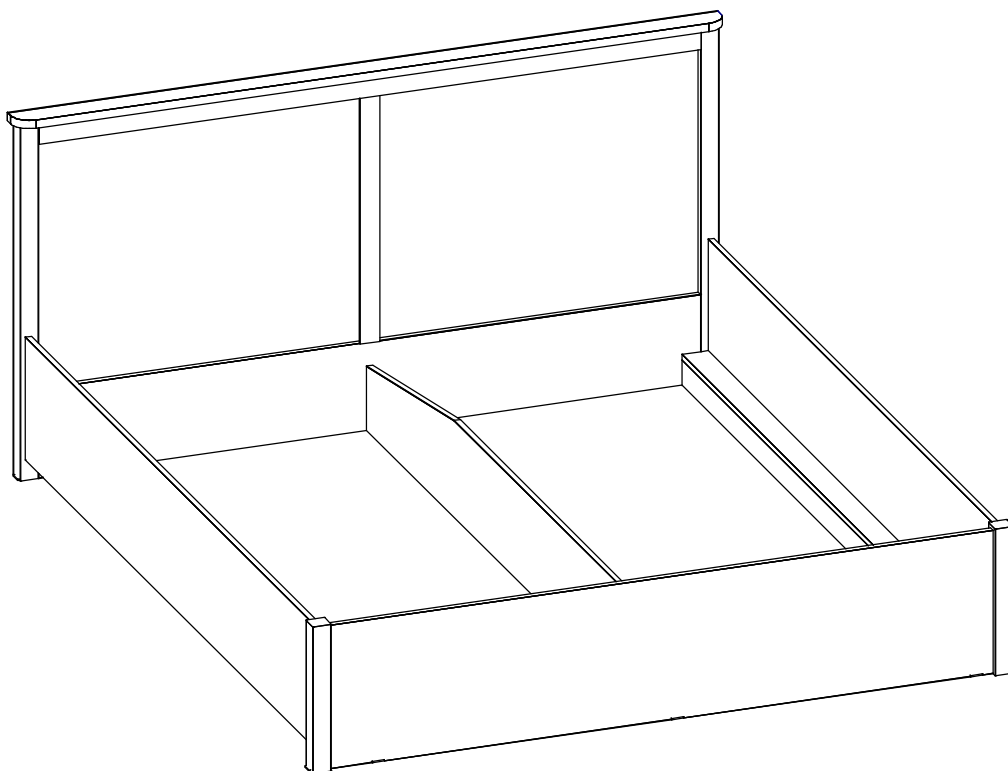
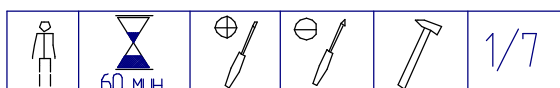

Габаритные размеры в мм,

1900x2120x983

1700x2120x983

1500x2120x983

Уважаемый покупатель, обращаем Ваше внимание на то, что внешний вид изделия во многом зависит от качества сборки.

ПОДГОТОВКА К СБОРКЕ

1. Распаковать упаковки (при этом сохранить упаковочные ярлыки).
2. Ознакомиться с данной инструкцией по сборке.
3. Подготовить инструмент: молоток, набор отверток, рулетку, шило.
4. Подготовить место для сборки.
5. Прямоугольность собранных каркасов проверять рулеткой по диагонали.

ПРИМЕЧАНИЕ

1. Sherlock 4.1.2 (спальня) Кровать с подъемным механизмом (1800), Sherlock 4.2.2 (спальня) Кровать с подъемным механизмом (1600), Sherlock 4.3.2 (спальня) Кровать с подъемным механизмом (1400) являются самостоятельными изделиями и продаются отдельно друг от друга.
2. Шкантовые соединения собрать на клей: "ПВА".
3. Детали №1240, 1243, 1246 кладутся на пол.
4. Неиспользуемые технологические отверстия фурнитурой не комплектуются.

Sherlock 4.1.2 (спальня) Кровать с подъемным механизмом (1800)

№дет.	Длина	Ширина	Кол-во
1240	2033	804	2
1179	800	1770	1
1235	240	1770	1
1239	396	1775	2
1080	2020	70	2
1237,1238	2020	332	2
1221	2037,5	265	1
1223	396	50	2
1234	956	50	2
986	1900	70	1
1236	2020	91	2









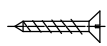

Sherlock 4.2.2 (спальня) Кровать с подъемным механизмом (1600)

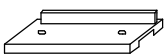
№дет.	Длина	Ширина	Кол-во
1243	2033	704	2
1180	800	1570	1
1241	240	1570	1
1242	396	1575	1
1080	2020	70	2
1237,1238	2020	332	2
1221	2037,5	265	1
1223	396	50	2
1234	956	50	2
987	1700	50	1
1236	2020	91	2

Sherlock 4.3.2 (спальня) Кровать с подъемным механизмом (1400)

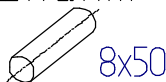
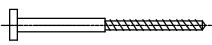
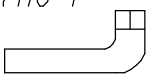
№дет.	Длина	Ширина	Кол-во
1246	2033	604	2
1181	800	1370	1
1244	240	1370	1
1245	396	1375	1
1080	2020	70	2
1237,1238	2020	332	2
1221	2037,5	265	1
1223	396	50	2
1234	956	50	2
988	1500	70	1
1236	2020	91	2

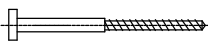
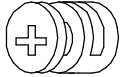
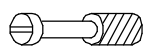
ФУРНИТУРА

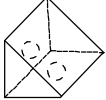
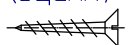
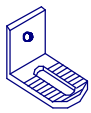
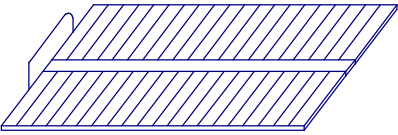
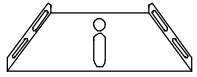
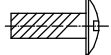
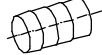
Комплект №10	Шуруп 4x45 	Шуруп 4x30 			
	G 8	K 4			
Комплект №11	Наконечник 	Гвоздь 1,6x25 	Шуруп 3x13 		
	A 22	V 36	V1 8		
Комплект №14	Шкант 8x30 	Шкант 8x50 			
	B1 2	B 4			
Комплект №19	Винт Кон 7x50 	Ключ 	Заглушка 	Винт Кон 7x85 	
	D 4	E 1	D1 8	D2 4	
Комплект №45	Эксцентрик 	Дюбель 	Заглушка 		
	H 22	O 22	P 22		
Комплект №52	Шуруп 4x16 	Стяжка "Найди" 			
	G1 4	M 2			
Комплект №54	Шуруп 4x13 (оцинк) 	Уголок стяжной 			
	E 4	J1 2			
Комплект №59					Кроватное основание с механизмом подъема
	L 1				
Комплект №70	Кронштейн кроватный 	Винт М6x12 	Футорка пластм. (установлена) 		
	S 2	Z 8	W 8		

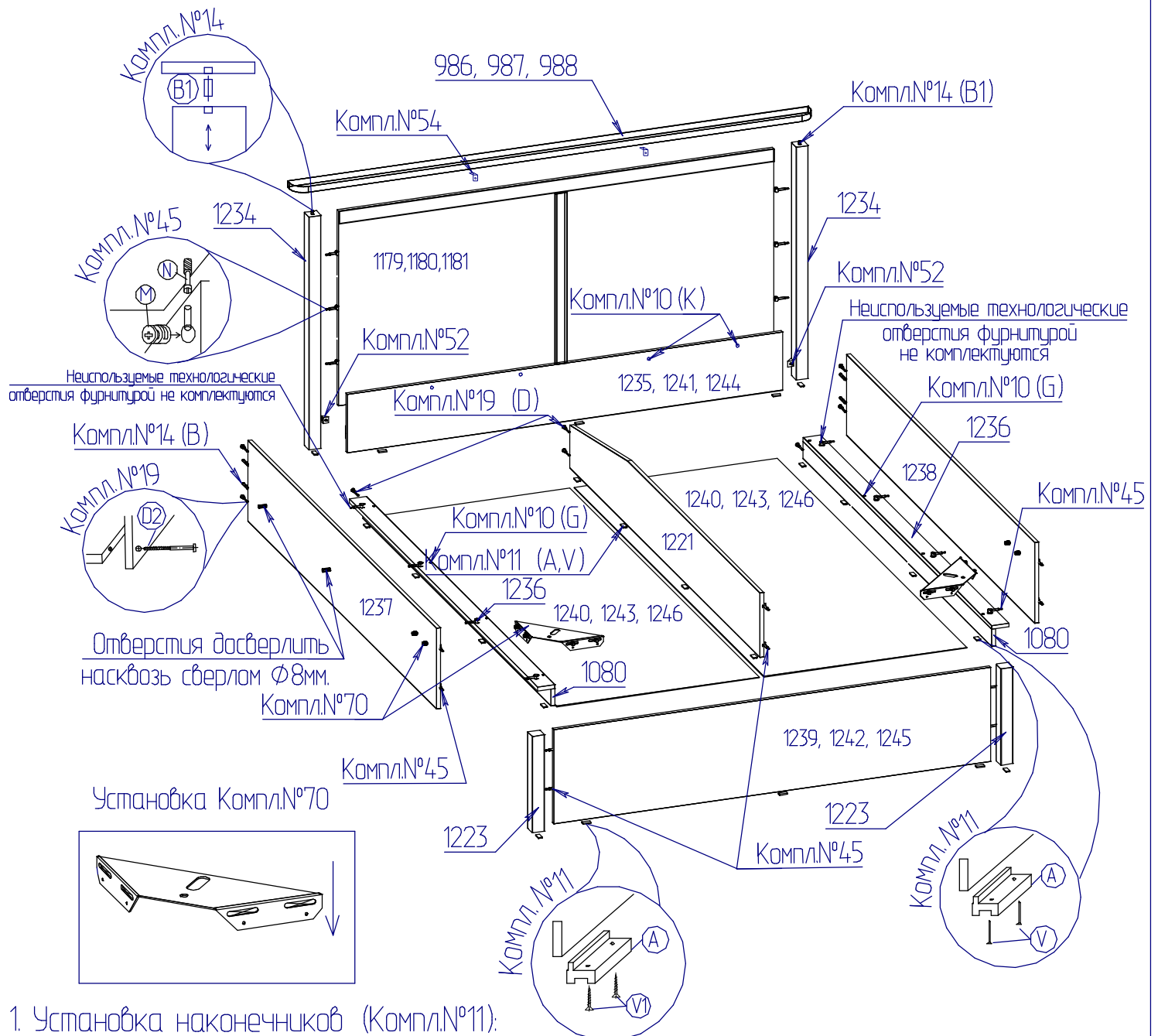

1. Установка наконечников (Компл.№11):

- 1.1 Приложить наконечник к детали №1223
- 1.2 С помощью шила наколоть отверстия на детали №1223
- 1.3 К детали №1223 прикрепить наконечники с помощью шурупов 3x13.(Компл.№11 V1).
- 1.4 Крепление наконечников к детали №1234 аналогично.

Порядок крепления деталей №1236, 1080:

1. Крепить деталь №1236 к деталям кровати №1237, 1238 с помощью Компл.№45.
2. Приставить деталь №1080 к детали №1236, как показано на схеме.
3. Закрепить деталь №1080 к изголовью кровати с помощью Компл.№19.
4. Закрепить деталь №1080 к детали №1236 с помощью Компл.№10 (G).

Примечание:

1. Для крепления кровати к корпусу кровати использовать досверленные сквозные отверстия $\Phi 8$ мм в деталях №1237, 1238

Крепление планки №986, 987, 988 к изголовью №1179,1180,1181.

1. Закрепить уголки шурупами (компл.№54) в существующие отверстия (1) на детали №1179,1180,1181 (Рис.1 Вид А).
2. Соединить опоры №1234 с изголовьем №1179,1180,1181 с помощью компл.№45.
3. Промазать отверстия (2) под шканты клеем ПВА на деталях №986, 987, 988, 1234
4. Соединить планку №986, 987, 988 с опорами №1234 шкантами (компл.№14 В1).
5. Через отверстия уголков (компл.№54 J1) шилом наколоть отверстия (3) на деталях №986, 987, 988 (Рис.1 Разрез В-В).
6. В полученные отверстия (3) закрепить уголки с планкой №986, 987, 988 шурупами (Компл.№54 Е).



Рис.1

ПРАВИЛА ЭКСПЛУАТАЦИИ И УХОДА ЗА МЕБЕЛЬЮ

1. Мебель, перевозимая при температуре ниже 0°C, охлаждается и при установке в помещении "запотеваает", поэтому ее следует немедленно протереть чистой, сухой, мягкой тканью.
2. Мебель предназначена для эксплуатации в помещениях с температурой воздуха +10+28 °C и относительной влажностью 50-70%. Не рекомендуется ставить мебель близко к источникам тепла, а также к сырым и холодным стенам. Ее следует беречь от прямого попадания солнечных лучей.
3. На поверхности деталей не следует ставить горячие и влажные предметы. Нежелательно попадание кислот, щелочей и растворителей (спирт, бензин, ацетон).
4. Поверхности следует оберегать от механических повреждений, ударов и царапин, поскольку восстановить поверхность невозможно.
5. Поверхности мебели следует чистить специальным составом, который можно приобрести в магазине.
6. Зеркала и стекла рекомендуется чистить любыми средствами, предназначенными для этих целей.
7. Для предотвращения повреждения полового покрытия при перемещении мебели следует использовать подстилочный материал (картон, плотная ткань и т.п.)

ПОРЯДОК ПРЕДЪЯВЛЕНИЯ ПРЕТЕНЗИЙ НА КАЧЕСТВО МЕБЕЛИ

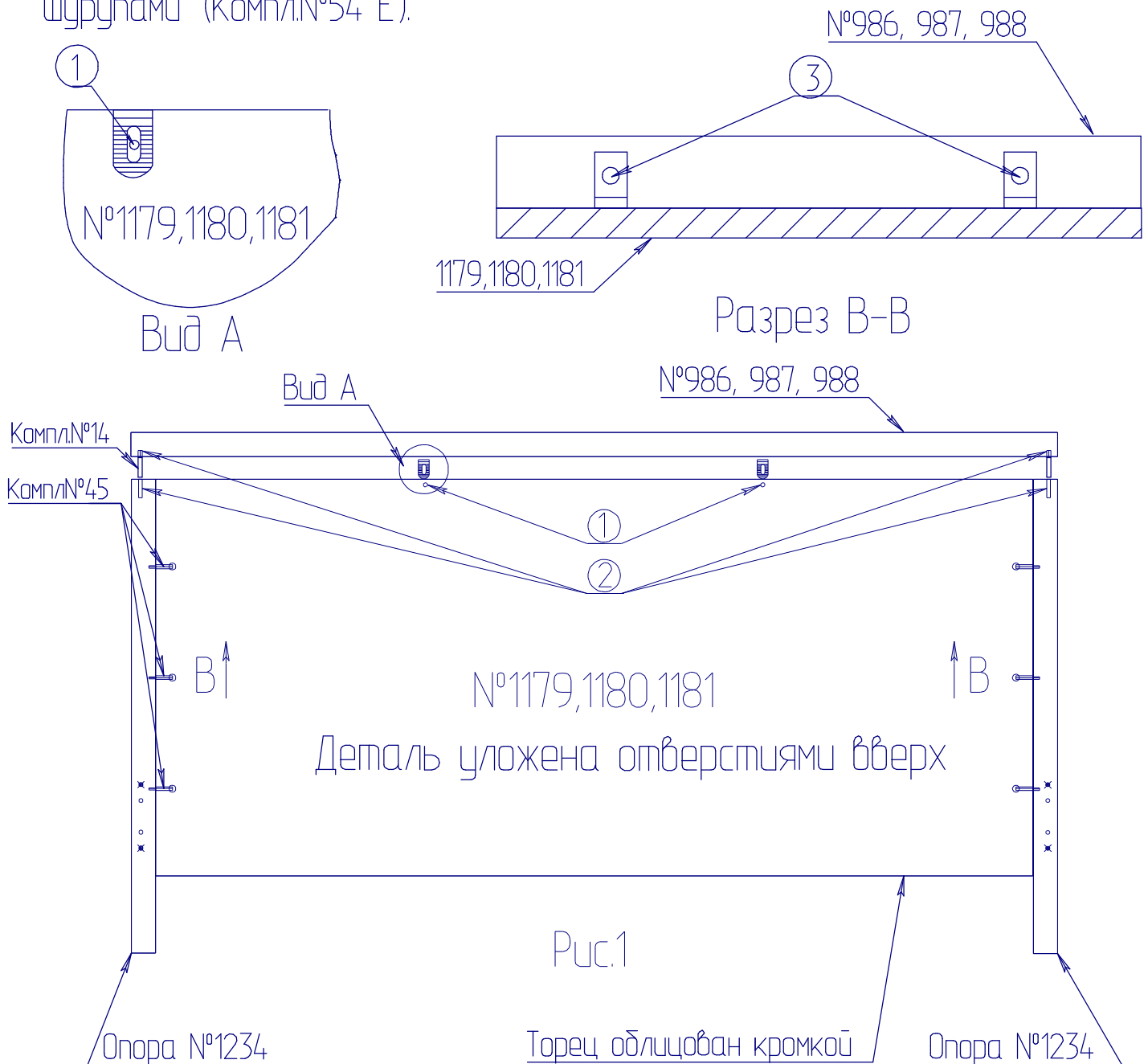
Претензии по некомплектности и производственным дефектам в течение гарантийного срока должна направляться покупателем непосредственно в магазин, где приобретена мебель, с обязательным приложением товарного чека и упаковочных ярлыков.

По дефектам, появившимся из-за несоблюдения покупателем правил эксплуатации и ухода за мебелью, претензии не принимаются

К СВЕДЕНИЮ ПОКУПАТЕЛЯ

Предприятие оставляет за собой право вносить изменения в конструктивные элементы мебели на основе внедрения передовой технологии, улучшающие качество выпускаемой продукции.

При обнаружении производственных дефектов ссылайтесь на номер набора мебели, номер ОТК, приложите гарантийный талон и упаковочные ярлыки.

Схема смазывания резьбовых соединений

В процессе эксплуатации подъемного механизма при появлении посторонних шумов необходимо смазать все резьбовые соединения смазкой WD40, а также сам шток газовой пружины.

Средство WD40 не входит в комплектацию изделия, а приобретается самостоятельно в специализированном магазине.

Чтобы произвести смазку резьбовых соединений, необходимо ослабить гайки.

После окончания процесса смазывания, гайки подтянуть обратно.

Инструкция по сборке и установке криватного основания находится в заводской упаковке предприятия - изготовителя.

Внимание. При смазывании элементов нужно быть очень осторожным, чтобы не испачкать детали кровати.

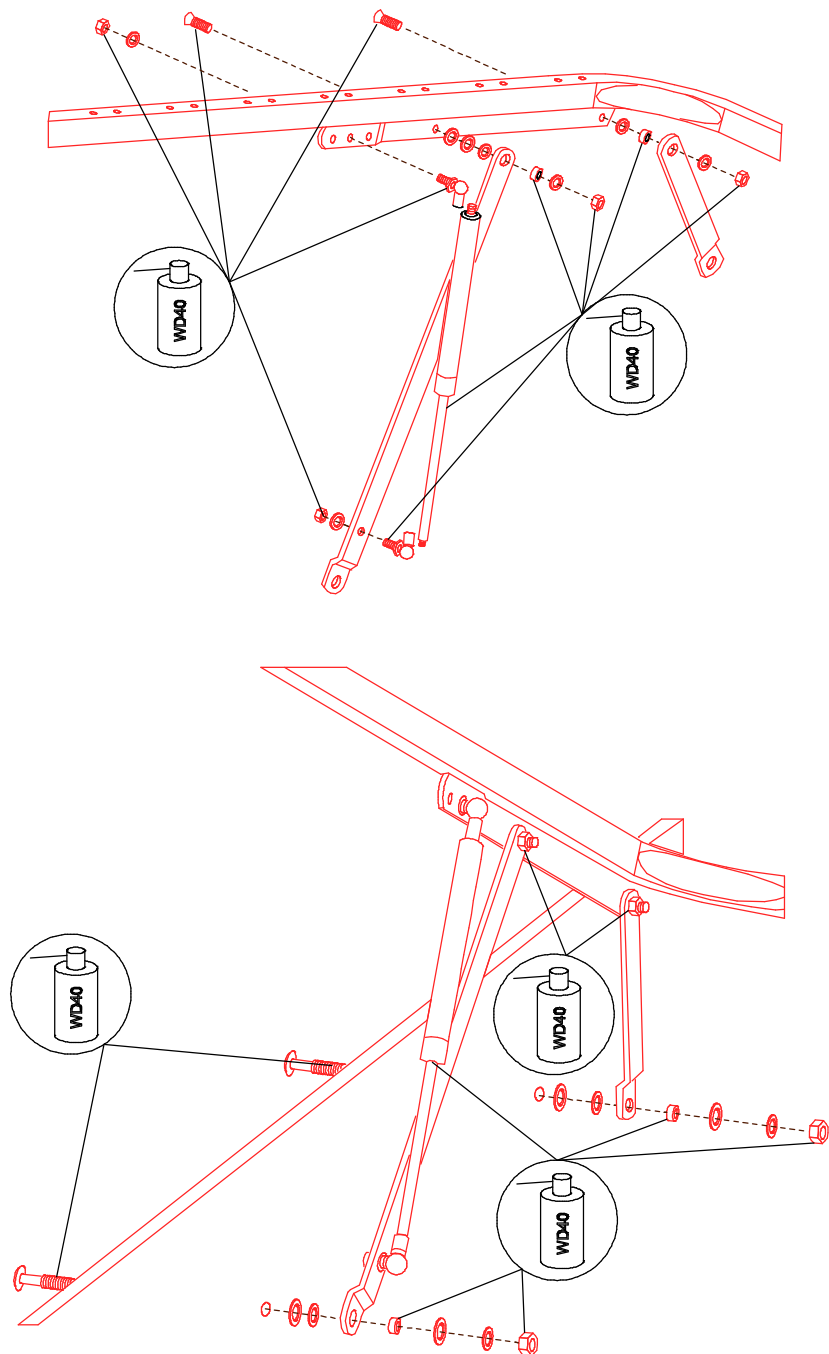

ГАРАНТИЙНЫЙ ТАЛОН

Заполняется магазином, где приобретено изделие

_____ (Наименование изделия)

Дата выпуска _____

Дата продажи _____

Владелец изделия _____

(Фамилия, Имя, Отчество)

Адрес _____

Установлен дефект _____

Исправил мастер _____

(подпись)

ГАРАНТИИ

24 месяца со дня приобретения по предъявлению гарантийного талона по обнаруженным дефектам. За механические повреждения, потертости, сколы фабрика ответственности не несет.

Наш адрес: РОССИЯ, 427628, Удмуртская республика, г. Глазов, ул. Сибирская, 42.

Контактный телефон: 8 (341-41)2-58-38

"бесплатный звонок по России 8-800-100-2600"

_____ (линия отреза)

ПАСПОРТ

1. Дата выпуска

2. Отметка магазина о продаже

3. Штамп магазина

4. " ____ " _____ 201 ____ г.

Пункты 2,3,4 заполняются в магазине при покупке мебели.

Сертификат _____